



# JBL CINEMA SB120



**GEBRUIKERSHANDLEIDING**

---

## **BELANGRIJKE VEILIGHEIDSINSTRUCTIES**

### **Controleer de netspanning voordat je het apparaat gebruikt**

De JBL CINEMA BAR 120 (soundbar) is ontworpen voor gebruik met 100-240 volt, 50/60 Hz wisselstroom. Aansluiting op andere netspanning dan waarvoor het product is bedoeld, kan gevaarlijk zijn, brand veroorzaken en het apparaat beschadigen. Als je vragen hebt over de spanningsvereisten voor je specifieke model of over de netspanning in jouw regio, neem je contact op met je verkoper of de klantenservice voordat je de stekker in het stopcontact steekt.

### **Gebruik geen verlengsnoeren**

Om veiligheidsrisico's te vermijden, gebruikt u alleen het netsnoer dat is meegeleverd met je apparaat. Wij adviseren geen verlengsnoeren te gebruiken met dit product. Net als bij alle andere elektrische apparaten mag u geen voedingskabels onder tapijten of vloerbedekking door leiden of er zware voorwerpen op plaatsen. Beschadigde netsnoeren moeten onmiddellijk worden vervangen door een geautoriseerd servicecentrum met een snoer dat aan de fabrieksspecificaties voldoet.

### **Ga voorzichtig om net met netsnoer**

Trek bij het verwijderen van het netsnoer uit een stopcontact altijd aan de stekker, nooit aan het snoer. Als je van plan bent om deze luidspreker gedurende langere tijd niet te gebruiken, haal dan de stekker uit het stopcontact.

### **De behuizing niet openen.**

Binnen in dit product bevinden zich geen componenten waarop de gebruiker onderhoud kan of moet uitvoeren. Als de behuizing wordt geopend, kan dit een schokgevaar opleveren, terwijl eventuele aanpassingen van het product de garantie ongeldig maken. Als per ongeluk water in het apparaat terechtkomt, koppelt u het onmiddellijk los van de voedingsbron en neemt u contact op met een geautoriseerd servicecentrum.

# INHOUDSOPGAVE

<b>BELANGRIJKE VEILIGHEIDSINSTRUCTIES</b>	<b>2</b>	<b>8 HERSTEL FABRIEKSINSTELLINGEN</b>	<b>12</b>
<b>1 INTRODUCTIE</b>	<b>4</b>	<b>9 SOFTWARE-UPDATE</b>	<b>12</b>
<b>2 VERPAKKINGSINHOUD</b>	<b>4</b>	<b>10 PRODUCTSPECIFICATIES</b>	<b>13</b>
<b>3 PRODUCTOVERZICHT</b>	<b>5</b>	<b>11 PROBLEMEN OPLOSSEN</b>	<b>13</b>
3.1 BEDIENINGSELEMENTEN EN INDICATOREN	5	<b>12 HANDELSMERKEN</b>	<b>14</b>
3.2 CONNECTOREN	5	<b>13 KENNISGEVING OPEN SOURCE-LICENTIE</b>	<b>15</b>
3.3 AFSTANDBEDIENING	6		
<b>4 PLAATSING</b>	<b>7</b>		
4.1 DESKTOPPLAATSING	7		
4.2 WANDMONTAGE	7		
<b>5 VERBINDEN</b>	<b>8</b>		
5.1 TV-AANSLUITING	8		
5.2 BLUETOOTH-VERBINDING	8		
<b>6 AFSPELEN</b>	<b>9</b>		
6.1 INSCHAKELEN/AUTOMATISCH STAND-BY/AUTOMATISCH ONTWAKEN	9		
6.2 AFSPELEN VANAF DE TV-BRON	10		
6.3 AFSPELEN VANAF DE BLUETOOTH-BRON	10		
<b>7 GELUIDSINSTELLINGEN</b>	<b>11</b>		
7.1 VOORAF GEDEFINIEERDE EQ-INSTELLINGEN	11		
7.2 SPRAAKMODUS	11		

## 1 INTRODUCTIE

Dank voor de aankoop van de JBL CINEMA BAR 120 (soundbar). Het apparaat is ontworpen om een geweldige geluidservaring aan je home entertainment-systeem toe te voegen. Wij raden je aan een paar minuten de tijd te nemen om deze handleiding door te lezen. De handleiding geeft een beschrijving van het apparaat en biedt stapsgewijze instructies om het apparaat in te stellen en te gebruiken.

**Om optimaal gebruik te kunnen maken van productfuncties en ondersteuning, moet de productsoftware mogelijk in de toekomst worden bijgewerkt via de USB-connector. Raadpleeg het gedeelte Software-update in deze handleiding om te controleren of het apparaat over de nieuwste software beschikt.**

Ontwerp en specificaties kunnen zonder voorafgaande kennisgeving worden gewijzigd. Als je vragen hebt over de soundbar, de installatie of de bediening, neem dan contact op met je verkoper of klantenservice of bezoek onze website: [www.jbl.com](http://www.jbl.com).

## 2 VERPAKKINGSINHOUD

Pak de doos voorzichtig uit en controleer of alle onderdelen zijn meegeleverd. Als een onderdeel beschadigd is of ontbreekt, het apparaat niet gebruiken en contact opnemen met je verkoper of klantenservice.

### Hoofdapparaat



### Afstandsbediening (met 2 AAA-batterijen)

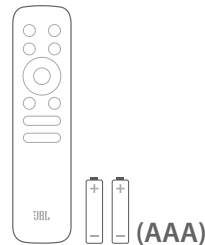

### Netsnoer\*



\* Het aantal netsnoeren en type stekkers kan per regio variëren.

### HDMI-kabel

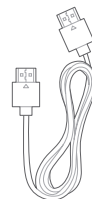

### Beugels voor wandmontage

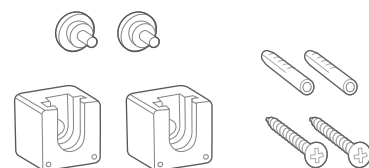



## 3 PRODUCTOVERZICHT

### 3.1 Bedieningselementen en indicatoren



1. **⏻ (Aan/uit)**
  - Schakel in of schakel naar stand-by
2. **-/+ (Volume)**
  - Verlaag of verhoog het volume
  - Houd ingedrukt om het volume continu te verlagen of verhogen
  - Druk tegelijkertijd op de twee knoppen om het geluid te dempen of dempen op te heffen.
3. **Ⓞ (Bron)**
  - Selecteer een geluidsbron: **Bluetooth** (standaard) of **HDMI ARC** (TV aangesloten via de **HDMI ARC** connector), of **Optisch** (TV / digitaal apparaat aangesloten via de **OPTICAL** connector)

#### 4. Statusindicatoren

●	Continu rood	Gaat naar standby modus
○	Continu wit	HDMI ARC-bron geselecteerd
●	Continu oranje	Optische bron geselecteerd
●	Continu blauw	Verbonden met Bluetooth
⚙️	Knippert snel blauw	Bluetooth-koppelingsmodus wordt geopend
⚙️	Knippert blauw	Volume aanpassen
⚙️	Knippert langzaam blauw	Maximaal volumeniveau bereikt Geluid gedempt

### 3.2 Connectoren

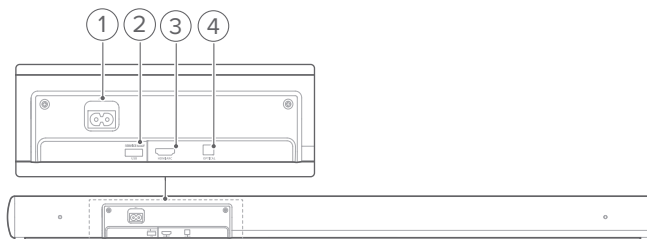

1. **AC~**
  - Aansluiten op voeding
2. **USB**
  - USB-connector voor software-update
  - Aansluiten op een USB-opslagapparaat voor audio (alleen voor de VS-versie)
3. **HDMI ARC**
  - Verbind met de HDMI ARC-ingang van tv

#### 4. OPTICAL

- Verbind met optische uitgang op tv of digitale apparaat

### 3.3 Afstandsbediening

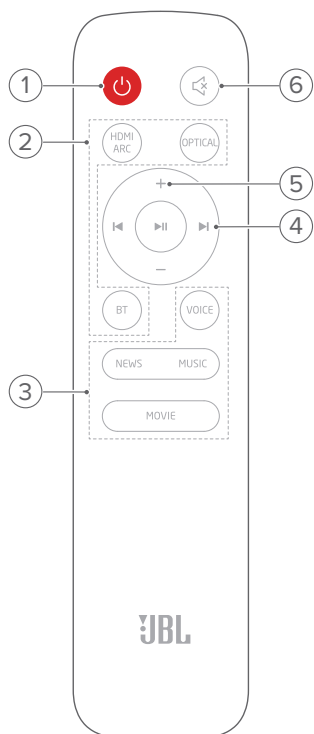

#### 5. + / -

- Verhoog of verlaag het volume
- Houd ingedrukt om het volume snel te verhogen of te verlagen.

#### 6. (Dempen)

- Geluid uitschakelen/inschakelen

#### 1.

- Schakel in of schakel naar stand-by

#### 2. Bronkeuze

##### HDMI ARC

- Selecteer de HDMI ARC-bron

##### OPTICAL

- Selecteer de Optische bron

##### BT

- Selecteer Bluetooth-bron
- Houd ingedrukt om verbinding te maken met een ander Bluetooth-apparaat

#### 3. Geluidseffectknoppen

##### NEWS / MUSIC / MOVIE

- Selecteer de voorgedefinieerde EQ-instellingen (equalizer) voor nieuws/muziek/film

##### VOICE

- Selecteer de stemmodus om de vocale helderheid te verbeteren

#### 4. Afspeelknoppen

##### 

- Bluetooth-bron: Ga naar vorige of volgende track

##### 

- Bluetooth-bron: Start of pauzeer het afspelen

## 4 PLAATSING

### 4.1 Desktopplaatsing

Plaats de soundbar op een vlakke en stabiele ondergrond.

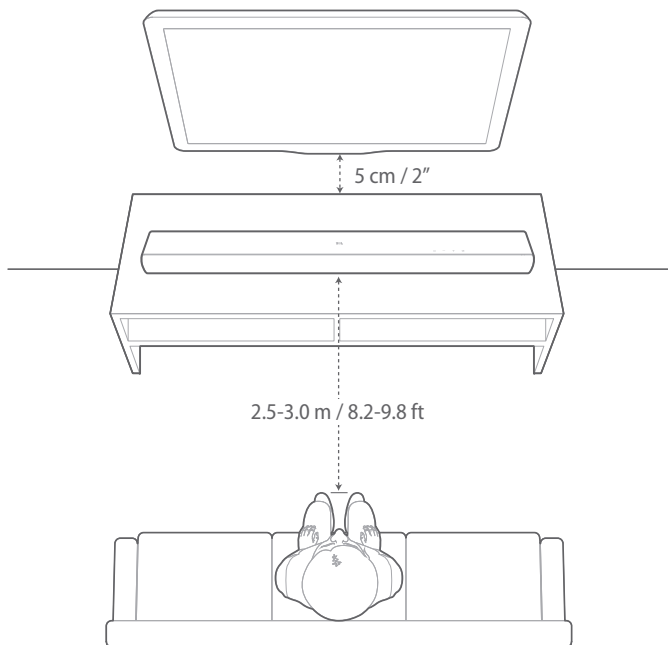

#### OPMERKINGEN:

- Het netsnoer moet correct zijn aangesloten op de voeding.
- Plaats geen voorwerpen bovenop de soundbar of subwoofer.

### 4.2 Wandmontage

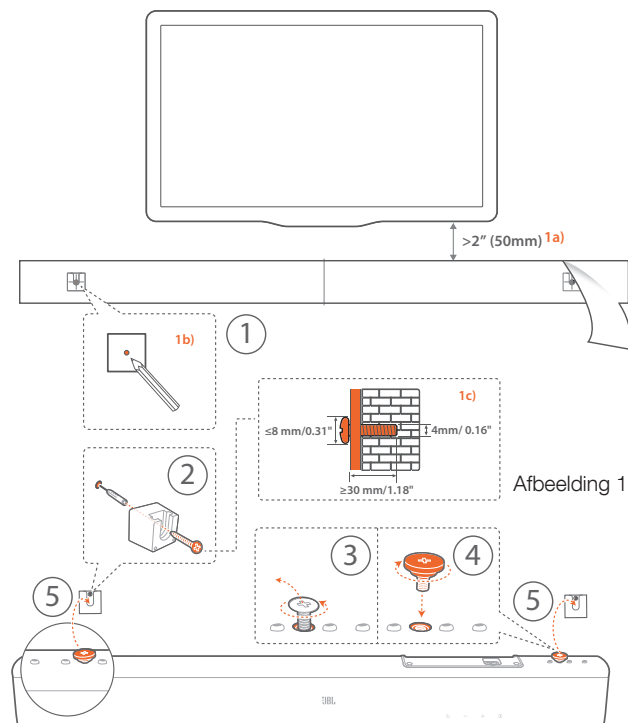

#### 1. Voorbereiding:

- Plak het meegeleverde sjabloon voor wandmontage met plakband aan de muur op minimaal 50 mm van de tv.
- Gebruik een ballpoint om de locatie voor de schroeven te markeren. Verwijder de sjabloon.
- Boor een gat van 4 mm op de gemarkeerde locatie. Zie Afbeelding 1 voor de schroefmaat.

#### 2. Installeer de wandmontagebeugel.

- Verwijder de bevestigingsschroef met een schroevendraaier, zoals aangegeven in de afbeelding.

#### 4. Draai de meegeleverde montageschroef vast

#### 5. Monteer de soundbar.

#### OPMERKINGEN:

- Zorg ervoor dat de muur het gewicht van de soundbar kan ondersteunen.
- Installeer alleen op een verticale muur.
- Vermijd plaatsen die blootstaan aan hoge temperatuur of vochtigheid.
- Controleer vóór het monteren dat de kabels tussen de soundbar en externe apparaten goed kunnen worden aangesloten.
- Zorg ervoor dat de soundbar is losgekoppeld van de netspanning voordat je het apparaat op de wand monteert. Voorkom het gevaar van een elektrische schok.

## 5 VERBINDEN

### 5.1 Tv-aansluiting

Verbind de soundbar met je tv via de meegeleverde HDMI-kabel of een optische kabel (los verkrijgbaar).

#### Via de meegeleverde HDMI-kabel

Een HDMI-verbinding ondersteunt digitale audio en video met één enkele kabel. Een HDMI-aansluiting is de beste optie voor de soundbar.

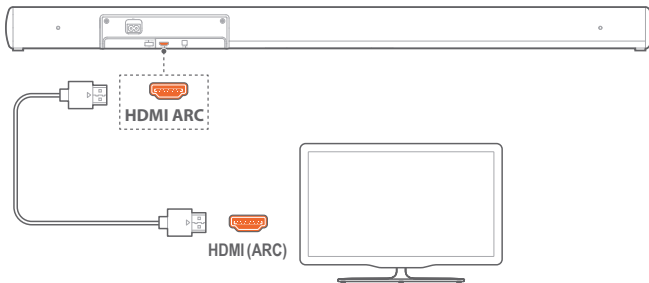

1. Verbind de soundbar met je tv met de meegeleverde HDMI-kabel.
2. Controleer op je tv of HDMI-CEC en HDMI ARC zijn ingeschakeld. Raadpleeg de gebruikershandleiding van je tv voor meer informatie.

#### OPMERKINGEN:

- Volledige compatibiliteit met alle HDMI-CEC-apparaten is niet gegarandeerd.
- Neem contact op met de tv-fabrikant als je problemen ondervindt met de HDMI-CEC-compatibiliteit van de tv.

#### Via een optische kabel

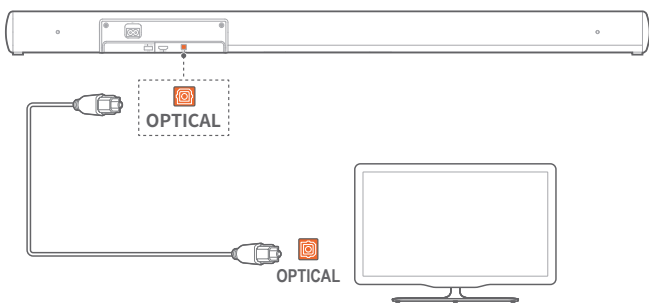

- Verbind de soundbar met je tv met een optische kabel (los verkrijgbaar).

### 5.2 Bluetooth-verbinding

Verbind de soundbar met je Bluetooth-apparaat, bijv. een smartphone, tablet en laptop.

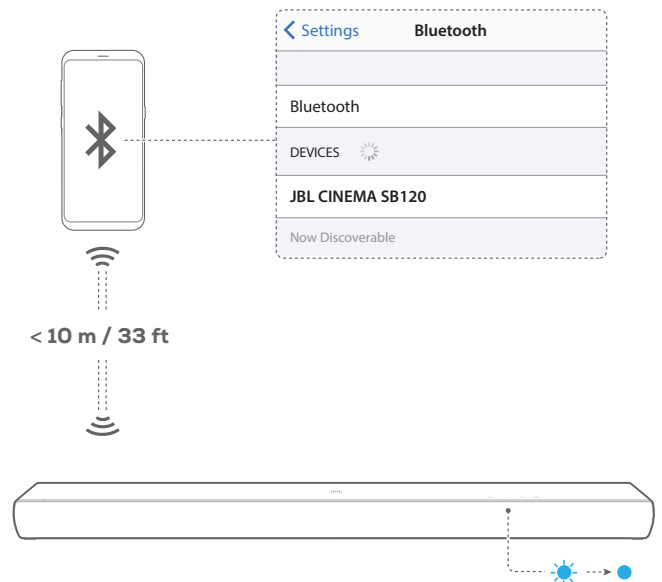

#### Verbind een Bluetooth-apparaat

1. Druk op  $\odot$  om in te schakelen (Zie "6.1 Inschakelen/ automatisch stand-by/Automatisch ontwaken" in het "6 AF SPELEN" hoofdstuk).
2. Selecteer de Bluetooth-bron door op  $\odot$  op de soundbar of  $\mathcal{B}$  op de afstandsbediening te drukken.  
→ Klaar om te koppelen: De statusindicator knippert blauw.
3. Schakel Bluetooth in op je Bluetooth-apparaat en zoek binnen drie minuten naar "JBL CINEMA SB120".  
→ Verbonden: De statusindicator licht continu blauw op. Er klinkt een bevestigingstoon.

#### Het laatst gekoppelde apparaat opnieuw verbinden

Je Bluetooth-apparaat blijft gekoppeld wanneer de soundbar in de standby modus wordt geschakeld. De volgende keer dat je de Bluetooth-bron inschakelt, maakt de soundbar automatisch opnieuw verbinding met het laatst gekoppelde apparaat.



## Verbinding maken met een ander Bluetooth-apparaat

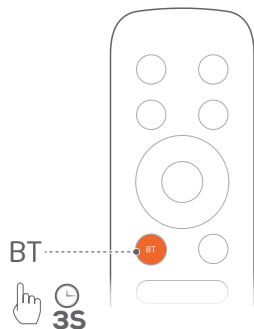

1. Houd op de soundbar of op de afstandsbediening ingedrukt totdat de statusindicator blauw knippert.  
→ De soundbar schakelt naar de Bluetooth-koppelingsmodus. De statusindicator knippert blauw.
2. Volg stap 3 onder "Verbind een Bluetooth-apparaat".
  - Als het apparaat eerder is gekoppeld met de soundbar, eerst "JBL CINEMA SB120" op het apparaat ontkoppelen.

### OPMERKINGEN:

- De Bluetooth-verbinding gaat verloren als de afstand tussen de soundbar en het Bluetooth-apparaat meer dan 10 meter bedraagt.
- Elektronische apparaten kunnen radio-interferentie veroorzaken. Apparaten die elektromagnetische golven genereren, zoals magnetrons en draadloze LAN-apparaten, moeten uit de buurt van de soundbar worden gehouden.

## 6 AF SPELEN

### 6.1 Inschakelen/automatisch stand-by/ Automatisch ontwakken

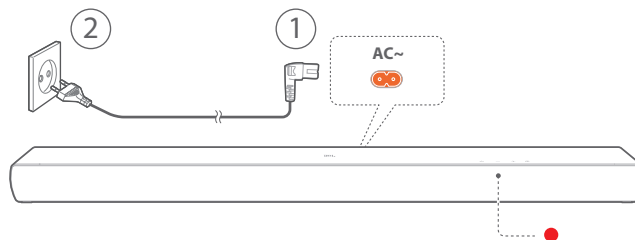

### Inschakelen

1. Sluit het meegeleverde netsnoer aan op de soundbar.
2. Druk op om het apparaat in te schakelen.

### OPMERKINGEN:

- Gebruik alleen het meegeleverde netsnoer.
- Zorg ervoor dat u alle andere aansluitingen hebt gemaakt voordat u de soundbar inschakelt (zie "5.1 Tv-aansluiting" in hoofdstuk "5 VERBINDEN").

### Auto stand-by

Als de soundbar langer dan 10 minuten niet actief is, schakelt deze automatisch naar de standby modus. De volgende keer dat je de soundbar inschakelt, wordt de laatst geselecteerde bron ingeschakeld.

### Automatisch activeren

In de standby modus wordt de soundbar automatisch geactiveerd wanneer

- de soundbar is verbonden met je tv via de HDMI ARC-aansluiting en je tv is ingeschakeld;
- de soundbar verbonden is met je tv via een optische kabel en audiosignalen worden gedetecteerd via de optische kabel.

## 6.2 Afspelen vanaf de tv-bron

Als de soundbar is aangesloten, kun je genieten van tv-audio via de soundbar-luidsprekers.

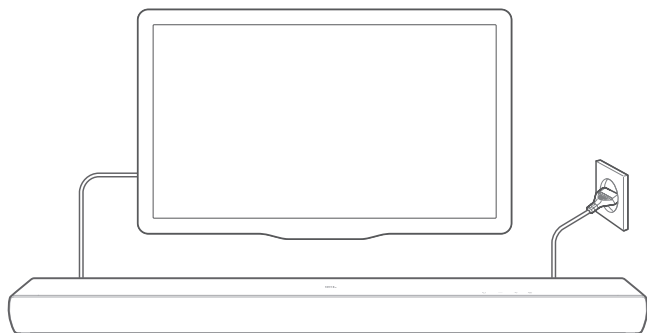

1. Zorg ervoor dat de tv is ingesteld om externe luidsprekers te ondersteunen en dat de ingebouwde tv-luidsprekers zijn uitgeschakeld. Raadpleeg de gebruikershandleiding van je tv voor meer informatie.
2. Zorg ervoor dat de soundbar correct is aangesloten op je tv (zie "5.1 Tv-aansluiting" in hoofdstuk "5 VERBINDEN").
3. Om de tv-bron te selecteren druk je op **G** op de soundbar of **HDMI ARC / OPTICAL** op de afstandsbediening.
  - De statusindicator brandt continu wit (○), als je tv is aangesloten op de soundbar via de **HDMI ARC** connector.
  - De statusindicator brandt continu oranje (●), als je tv is aangesloten op de soundbar via de **OPTICAL** connector.

### 6.2.1 Instelling met tv-afstandsbediening

Als je de afstandsbediening van je televisie ook wilt gebruiken voor de soundbar, controleer dan of de televisie HDMI-CEC ondersteunt. Als je tv HDMI-CEC niet ondersteunt, volg je de onderstaande stappen "Afstandsbediening van de tv programmeren".

#### HDMI-CEC

Als je tv HDMI-CEC ondersteunt, moet je de functies inschakelen zoals beschreven in de gebruikershandleiding van de televisie. Je kunt het volume +/-, geluidsbron, en aan/standby-functies op je soundbar regelen met de afstandsbediening van de tv.

#### Afstandsbediening van de tv programmeren

Doormiddel van IR-programmeren kun je de IR tv-afstandsbediening voor een aantal functies van de soundbar programmeren.

1. Zet eerst de soundbar in de standby modus.
2. Houd op de soundbar **U** en **+** ingedrukt totdat de statusindicator oranje knippert.
  - Je gaat nu naar de leermodus van de afstandsbediening van de tv.

3. Doe binnen enkele seconden het volgende op de soundbar en de afstandsbediening van je tv:
  - a) Op de soundbar: houd een van de volgende knoppen ingedrukt: **+**, **-**, **G** en **U**, totdat de statusindicator drie keer rood knippert.
  - b) Op de afstandsbediening van je tv: druk tweemaal op de gewenste knop.
    - Wanneer de statusindicator op de soundbar oranje knippert, wordt de functie van de soundbar-knop geprogrammeerd voor de knop op de afstandsbediening van je tv.
4. Herhaal stap 3 om het programmeren van de knop te voltooien.
5. Om de programmeringsmodus van de tv te sluiten, druk je op **G** en **+** op de soundbar totdat de statusindicator drie keer oranje knippert.

## 6.3 Afspelen vanaf de Bluetooth-bron

Stream audio van je Bluetooth-apparaat naar de soundbar.

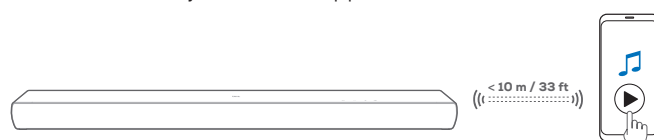

1. Controleer of de soundbar correct is aangesloten op je Bluetooth-apparaat (zie "5.2 Bluetooth-verbinding" in hoofdstuk "5 VERBINDEN").
2. Selecteer de Bluetooth-bron door op **G** op de soundbar of **B** op de afstandsbediening te drukken.
3. Start het afspelen van audio op je Bluetooth-apparaat.
4. Pas het volume op de soundbar of je Bluetooth-apparaat aan.

## 7 GELUIDSINSTELLINGEN

### 7.1 Vooraf gedefinieerde EQ-instellingen

Gebruik de afstandsbediening om de voorgedefinieerde Equalizer (EQ)-instellingen voor audioweergave te selecteren.

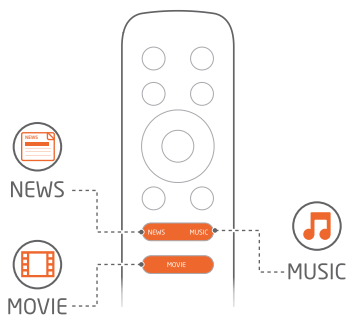
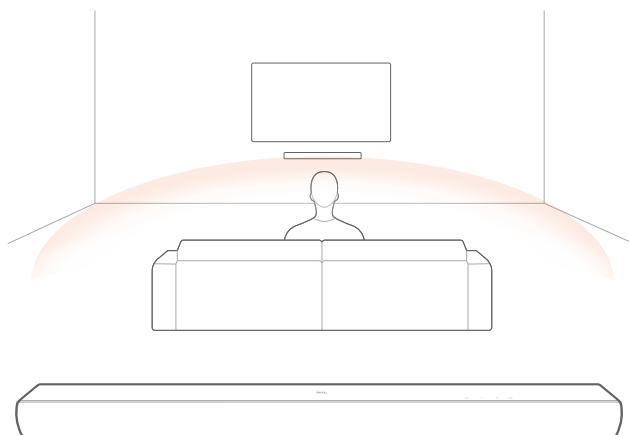

**MUSIC:** geluidsmodus voor muziek

**MOVIE:** geluidsmodus voor films

**NEWS:** geluidsmodus voor tv-programma's zoals nieuws en weersvoorspellingen

### 7.2 Spraakmodus

Met de spraakmodus wordt de vocale helderheid verbeterd, zodat spraak beter verstaanbaar is

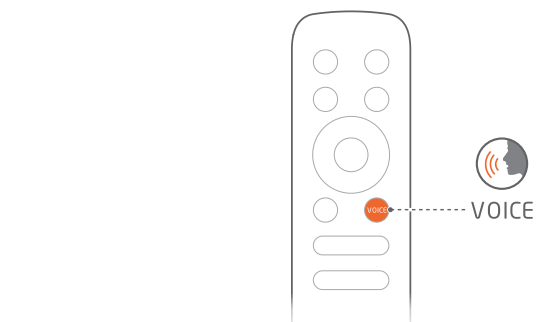
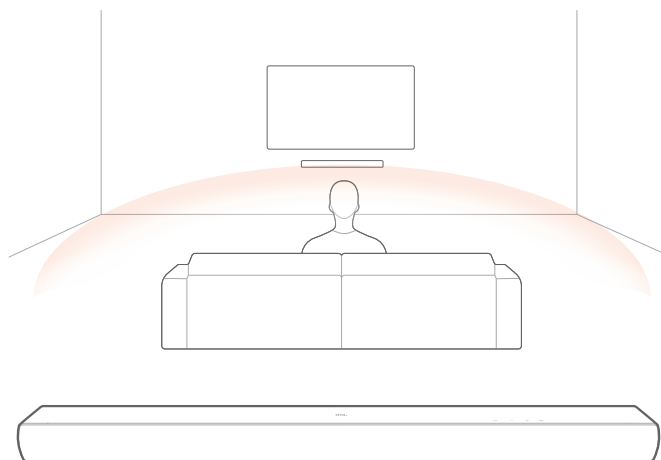

- Druk op de afstandsbediening op **VOICE** om de spraakmodus te selecteren.

## 8 HERSTEL FABRIEKSINSTELLINGEN

Door de standaardinstellingen die in fabrieken zijn gedefinieerd te herstellen, verwijder je alle persoonlijke instellingen uit de soundbar.

- Op de soundbar de knoppen  en  minimaal 10 seconden ingedrukt houden.

## 9 SOFTWARE-UPDATE

Om optimale productprestaties en de beste gebruikerservaring te verzekeren, kan JBL in de toekomst software-updates voor het soundbar-systeem aanbieden. Ga naar [www.jbl.com](http://www.jbl.com) of neem contact op met het JBL-callcenter voor meer informatie over het downloaden van updatebestanden.

1. Controleer of je het software-updatebestand hebt opgeslagen in de hoofdmap van een USB-opslagapparaat. Sluit het USB-apparaat aan op de soundbar.
  - Zorg ervoor dat je USB-opslagapparaat aan de volgende vereisten voldoet:
    - Maximale capaciteit: 64 GB
    - Bestandssysteem: FAT32

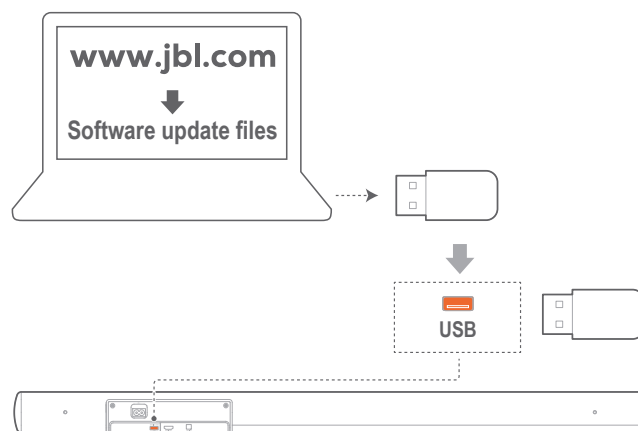

2. Om de software-updatemodus in te schakelen, houd je de  en - op de soundbar minimaal 10 seconden ingedrukt.
  - Wanneer het bijwerken van de software is voltooid, hoor je een bevestigingstoon.



### OPMERKINGEN:

- Houd de soundbar ingeschakeld en het USB-opslagapparaat aangesloten totdat de software-update is voltooid.

## 10 PRODUCTSPECIFICATIES

### Algemene specificatie:

- Voeding: 100 - 240 V~, 50/60 Hz
- Totale uitgangsvermogen luidspreker (max. @THD 1%): 120 W
- Uitgangsvermogen soundbar (max. @THD 1%): 2 x 30 W full range driver + 60 W woofer
- Soundbar-transducer: 2 x 2,25" full range driver + 2 x 2,5" woofer
- Stand-by stroomverbruik: 0,5 W
- Bedrijfstemperatuur: 0°C - 45°C

### HDMI specificatie:

- HDMI video-uitgang (met Audio Return Channel): 1
- HDMI HDCP-versie: 1,4

### Audiospecificatie:

- Frequentierespons: 40 Hz - 20 kHz
- Maximale SPL: 82 dB
- Audio-ingangen: 1 Optisch, Bluetooth, USB (USB-weergave is beschikbaar in Amerikaanse versie. Voor andere versies is USB alleen voor service.)

### USB-specificatie:

- USB-poort: Type A
- USB-beoordeling: 5 V DC / 0,5 A

### Draadloze specificatie:

- Bluetooth-versie: 4.2
- Bluetooth-profiel: A2DP V1.3, AVRCP V1.5
- Bluetooth frequentiebereik: 2402 - 2480 MHz
- Bluetooth max. zendvermogen: < 0dBm (EIRP)
- Bluetooth modulatie: GFSK,  $\pi/4$  DQPSK

### Afmetingen:

- Afmetingen (B x H x D): 950 x 62 x 105 mm / 37,4" x 2,44" x 4,13"
- Gewicht: 2,85 kg
- Afmetingen verpakking (W x H x D): 1160 x 110 x 155 mm / 45,67" x 4,33" x 6,10"
- Gewichtsverpakking (bruto) 3,6 kg

## 11 PROBLEMEN OPLOSSEN

Probeer nooit zelf het product te repareren. Als je problemen ondervindt bij het gebruik van dit product, controleer dan het volgende voordat je om service vraagt.

### Systeem

#### Het apparaat kan niet worden ingeschakeld



- Controleer of het netsnoer op een stopcontact en de soundbar is aangesloten.

#### De soundbar reageert niet op het bedienen van knoppen.

- Zet de soundbar terug naar de fabrieksinstellingen (zie hoofdstuk "8 HERSTEL FABRIEKINSTELLINGEN").

### Geluid

#### Geen geluid uit de soundbar

- Zorg dat de soundbar niet gedempt is.
- Selecteer de juiste audio-invoerbron op de afstandsbediening.
- Sluit de soundbar correct aan op je tv of andere apparaten.
- Zet de soundbar terug naar de fabrieksinstellingen door  en  op de soundbar meer dan 10 seconden in te drukken.

#### Vervormd geluid of echo

- Als je audio van je tv via de soundbar afspeelt, moet de tv gedempt zijn of de ingebouwde tv-luidspreker uitgeschakeld zijn.

### Bluetooth

#### Een apparaat kan niet worden verbonden met de soundbar.

- Controleer of je Bluetooth op het apparaat hebt ingeschakeld.
- Als de soundbar eerder was gekoppeld met een ander Bluetooth-apparaat, reset je Bluetooth (zie "Verbinding maken met een ander Bluetooth-apparaat" onder "5.2 Bluetooth-verbinding").
- Als je Bluetooth-apparaat eerder aan de soundbar is gekoppeld, reset je Bluetooth op de soundbar, ontkoppel je de soundbar op het Bluetooth-apparaat en koppel je het Bluetooth-apparaat opnieuw met de soundbar. (zie "Verbinding maken met een ander Bluetooth-apparaat" onder "5.2 Bluetooth-verbinding").

#### Slechte audiokwaliteit van een verbonden Bluetooth-apparaat

- Bluetooth-ontvangst is slecht. Plaats het apparaat dichterbij de soundbar, of verwijder eventuele obstakels tussen het apparaat en de soundbar.

#### De Bluetooth-verbinding met het apparaat wordt constant aan- en uitgeschakeld.

- Bluetooth-ontvangst is slecht. Plaats het apparaat dichterbij de soundbar, of verwijder eventuele obstakels tussen het apparaat en de soundbar.
- Voor sommige Bluetooth-apparaten kan de Bluetooth-verbinding automatisch worden gedeactiveerd om stroom te sparen. Dit duidt niet op een storing van de soundbar.

## Afstandsbediening

### De afstandsbediening werkt niet

- Controleer of de batterijen leeg zijn. Als dat het geval is, de batterijen vervangen.
- Verklein de afstand en hoek tussen de afstandsbediening en het hoofdtoestel.

### Het programmeren van de afstandsbediening van de tv is mislukt.

- Controleer of je een infrarood tv-afstandsbediening gebruikt. Het IR-programmeren wordt niet ondersteund door een Bluetooth tv-afstandsbediening.

---

## 12 HANDELSMERKEN



The Bluetooth® word mark and logos are registered trademarks owned by Bluetooth SIG, Inc. and any use of such marks by HARMAN International Industries, Incorporated is under license. Other trademarks and trade names are those of their respective owners.



The terms HDMI, HDMI High-Definition Multimedia Interface, and the HDMI Logo are trademarks or registered trademarks of HDMI Licensing Administrator, Inc.



Manufactured under license from Dolby Laboratories. Dolby, Dolby Audio, and the double-D symbol are trademarks of Dolby Laboratories Licensing Corporation.

---

## 13 KENNISGEVING OPEN SOURCE- LICENTIE

Dit product bevat open source software die onder GPL is gelicenseerd. De broncode en de relevante ontwikkelaarinstructie zijn ook beschikbaar op <http://www.jbl.com/opensource.html>. Neem op elk gewenst moment contact met ons op:

Harman Deutschland Gmb

HATT: Open Source, Gregor Krapf-Gunther, Parkring 3  
85748 Garching bei Munchen, Germany

of [OpenSourceSupport@Harman.com](mailto:OpenSourceSupport@Harman.com) als je vragen hebt over de open source software in het product.



HARMAN International Industries,  
Incorporated 8500 Balboa Boulevard,  
Northridge, CA 91329 USA  
[www.jbl.com](http://www.jbl.com)

© 2021 HARMAN International Industries, Incorporated.  
Alle rechten voorbehouden.

JBL is een handelsmerk van HARMAN International Industries, Incorporated,  
geregistreerd in de Verenigde Staten en/of andere landen. Functies, specificaties en  
ontwerp kunnen zonder voorafgaande kennisgeving worden gewijzigd.